

HOCHDRUCK- ÜBERSTRÖMVENTILE

REIHE H-900HP



MERKMALE

- H-900 ist als CE/PED Produkt erhältlich
- Edelstahlausführung 316
- Betrieb bis 6000 psi (414 bar)
- Öffnungsdrücke von 50 psig bis 6000 psig (3,50 bis 414 bar)
- Farblich gekennzeichnete Federn für alle Druckbereiche
- Austauschbare Federn für verschiedene Druckbereiche
- Verfügbar für alle Rohrgewinde und LET-LOK®-Anschlüsse
- Größen: 1/4" oder 6mm

GENERAL

Die Überdruckventile der Reihe H-900 HP sind für den Einsatz in Hochdruckanwendungen bestimmt. Das Ventil ist in Normalstellung geschlossen.

Es öffnet sich, wenn der Systemdruck den eingestellten Wert erreicht. Es schließt wieder, wenn der Druck im System unter den eingestellten Wert fällt.

MATERIALS OF CONSTRUCTION

Teil Nr.	Teil	Menge.	Werkstoffe
1	Kappenstopfen	1	PTFE
2	Aufkleber	1	Polyester
3	Einstellkappe	1	Edelstahl316
4	Feder	1	Edelstahl 302,17-7PH
5	untere Federstützring	1	Edelstahl 316
6	Sicherungsmutter	1	Edelstahl 316
7	Ventilhals	1	Edelstahl 316
8	O-Ring	1	Fluorocarbon FKM
9	Quadring	1	Fluorocarbon FKM
10	Haltering	1	PH15-7Mo
11	Spindel	1	Edelstahl 316
12	Sitzhalteschraube	1	Edelstahl 316
13	O-Ring	1	Fluorocarbon FKM
14	O-Ring-Halterung	1	Edelstahl 316
15	Körper	1	Edelstahl 316

STANDARTWERTE ABMESSUNGEN

Ventiltyp	Anschluss / Größe		Abmessungen							
	Einlass	Auslass	A		B		C		D	
			mm	inch	mm	inch	mm	inch	mm	inch
H-900HP	1/4 LET-LOK®	1/4 LET-LOK®	37	1.45	39	1.53	50	1.97	96.0	3.78
H-900HP	6MM LET-LOK®	6MM LET-LOK®	37	1.45	39	1.53	50	1.97	96.0	3.78
H-985HP	1/4 NPT Außeng.	1/4 NPT Inneng.	32	1.26	30	1.18	40	1.57	88.6	3.49
H-995HP	1/4 NPT Außeng.	1/4 LET-LOK®	32	1.26	39	1.53	50	1.97	88.6	3.49

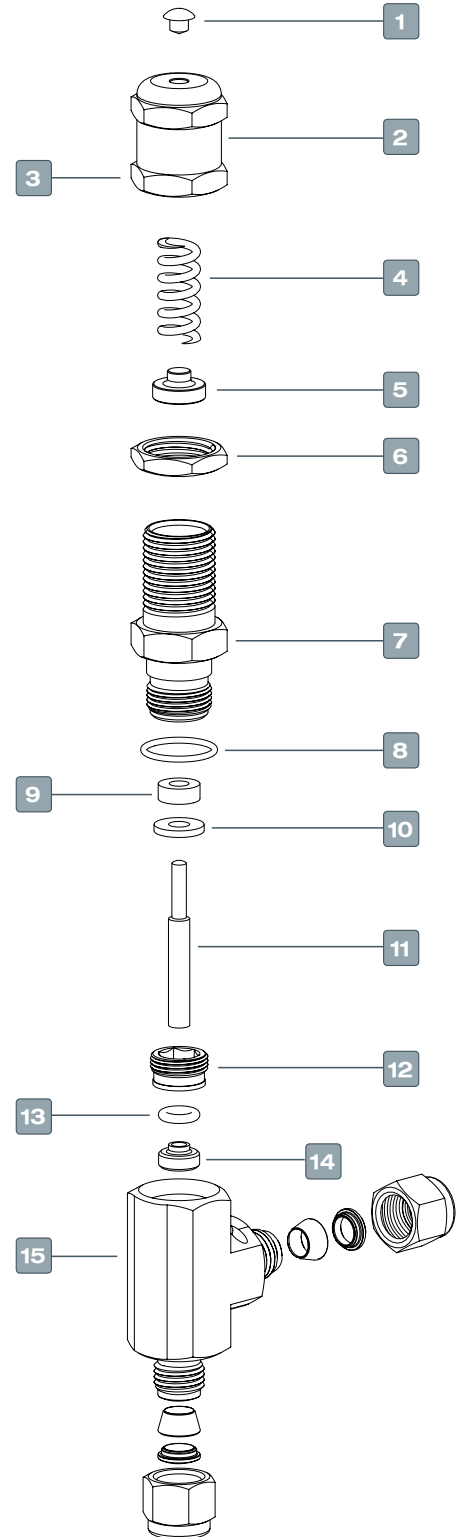
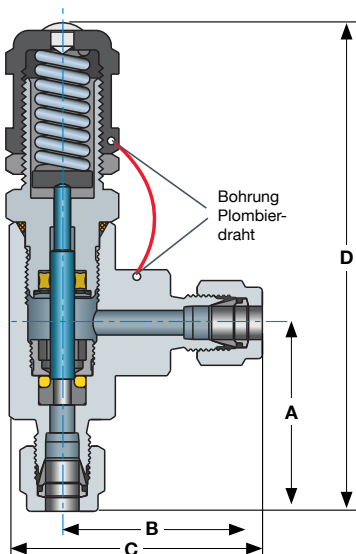

REINIGUNG & VERPACKUNG

HAM-LET H-900HP Ventile werden gemäß Standardreinigung und Verpackung (Verfahren 8184), gereinigt und verpackt. Sauerstoffanwendungs- und Schmiermittelfeie- Reinigung und Verpackung gemäß Spezialreinigung und Verpackung (Verfahren 8185) sind optional erhältlich.

TESTS

Alle Überdruckventile der Reihe H-900 werden Öffnungs- und Dichtigkeitsprüfungen unterzogen. Jedes H-900-Überdruckventil wird im Werk auf ordnungsgemäßes Öffnen und Schließen getestet.

NENN-ÖFFNUNGSDRUCKBEREICH			
psig	Bar	Federkennung	Farbe
50-350	3.4 - 24	A	Weiß
350-750	24 - 51.5	B	Blau
750-1500	51.5 - 103	C	Gold
1500-2250	103 - 155	D	Türkis
2250-3000	155 - 206	E	Grün
3000-4000	206 - 275	F	Rot
4000-5000	275 - 344	G	Silber
5000-6000	344 - 413	H	Schwarz

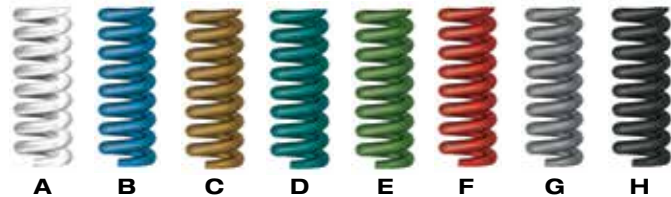

DRUCK- / TEMPERATURRATEN				
Reihe	H-900HP Größe: 1/4"			
Seal Material	Fluorkohlenstoff FKM	Buna N	Polychloropren	EPDM
TEMP °C (°F)	MAX ÖFFNUNGSDRUCK psig (bar)			
-40 (-40)				
-34 (-30)		-	-	
-23 (-10)	-			
-18 (0)				-
-12 (10)				
-4 (25)		6000 (413)	6000 (413)	
-1 (30)	6000 (413)			6000 (413)
10 (50)				
65 (150)	5600 (386)	5600 (386)	5600 (386)	5600 (386)
93 (200)	5200 (358)	5200 (358)	5200 (358)	5200 (358)
121 (250)	4900 (338)	4900 (338)	4900 (338)	4900 (338)
135 (275)				
148 (300)	-	-	4700 (324)	-

ÖFFNUNGSDRUCK UND ABSPERRDRUCK

- Der Öffnungsdruck stromaufwärts ist der erste feststellbare Durchfluss. Jede Druckentlastung nach Erstöffnung ist innerhalb einer Abweichung von 5% bei Raumtemperatur wiederholbar.
- Der Schließ-Absperrdruck stromaufwärts ist das erste Merkmal für unterbrochenen Durchfluss und liegt immer unter dem Öffnungsdruck.
- Öl- und fettfreie Ventile haben einen höheren Schließdruck

H-900HP ABSPERRDRUCK		
Reihe	Öffnungsdruck prüfen psig (bar)	Mindestabsperrdruck als Prozentsatz vom Öffnungsdruck, %
H-900HP	100 - 200 (6.8 bis 13.7)	50
	850 - 1000 (58.5 bis 68.9)	84

DURCHFLUSSRATEN BEI 70°F (20°C)

Die Öffnung ist in vollständig geöffneter Stellung 3.6mm (0.14 inch)



A

FEDER 50-350psig (3,4-24,1bar)



B

Feder 350-750psig (24,1-51,7bar)

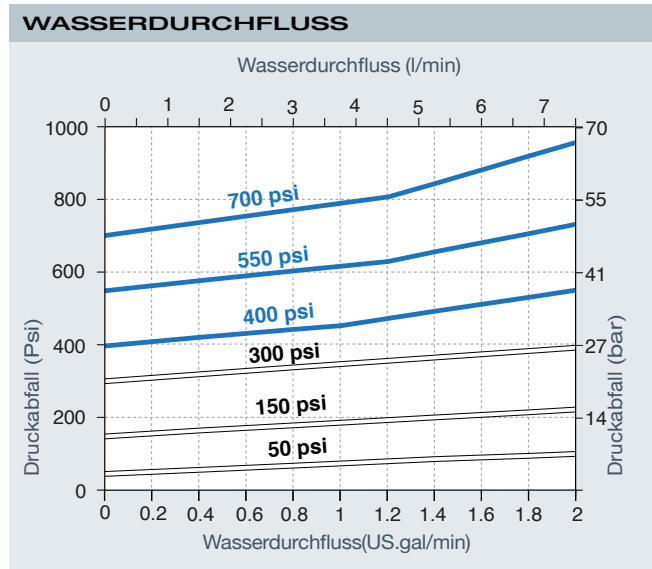
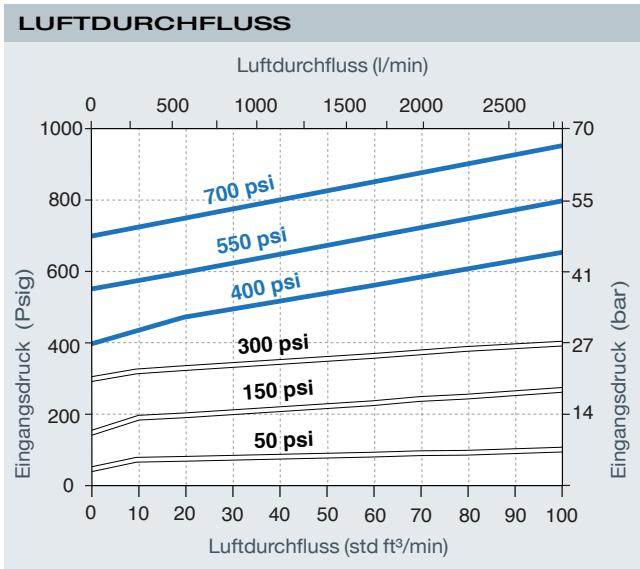

C

FEDER 750-1500psig (51,7-103bar)



D

Feder 1500-2250psig (103-155bar)

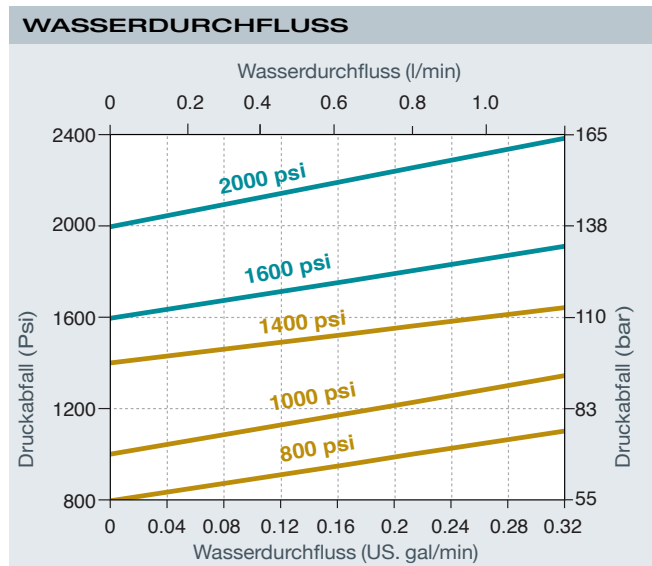
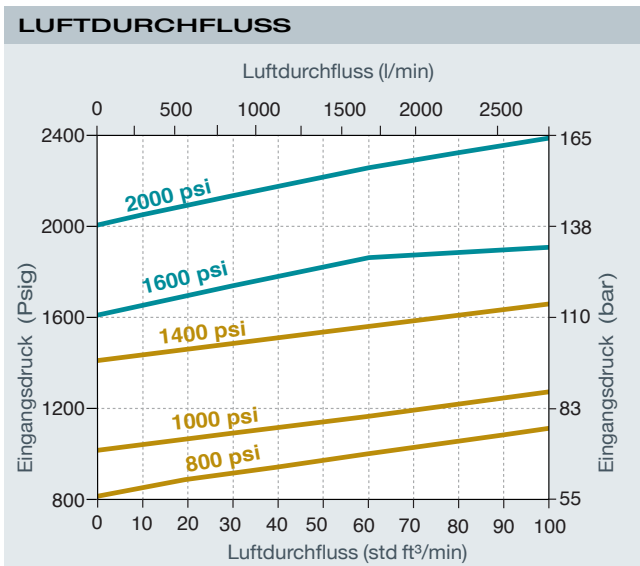

DURCHFLUSSRATEN BEI 70°F (20°C)

Die Öffnung ist in vollständig geöffneter Stellung 3.6mm (0.14 inch)



E

FEDER 2250-3000psig (155-206bar)



F

FEDER 3000-4000psig (206-275bar)

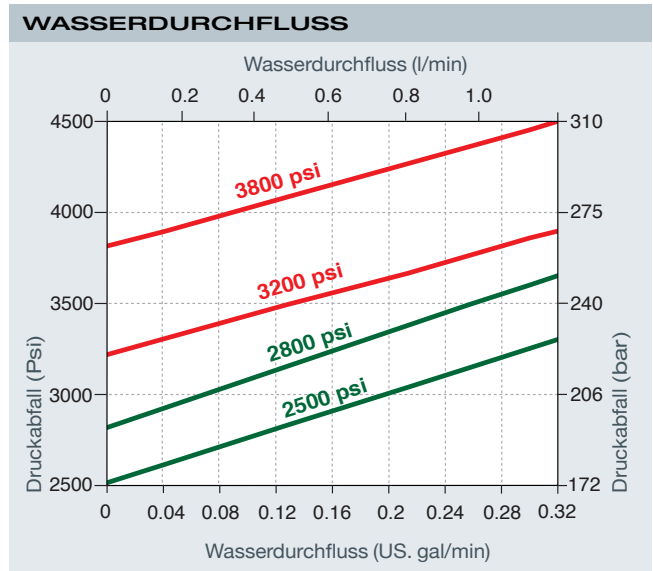
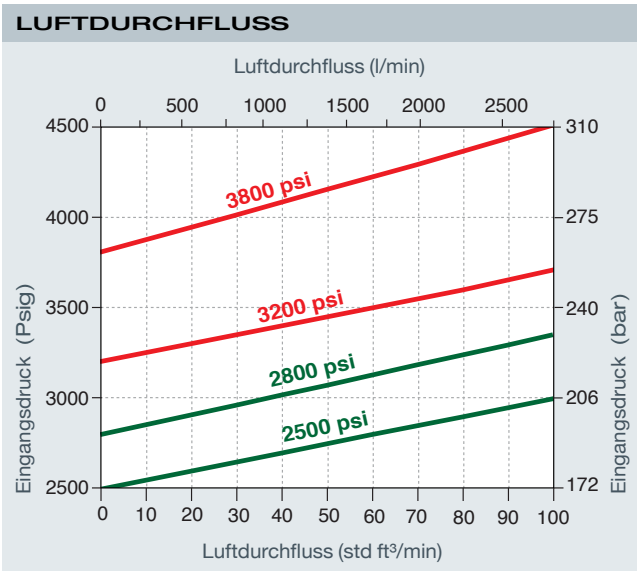

G

FEDER 4000-5000psig (275-344bar)



H

FEDER 5000-6000psig (344-413bar)

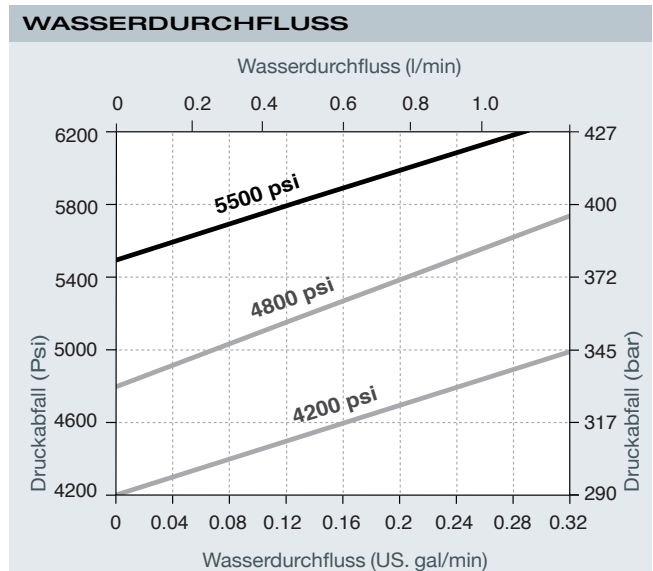
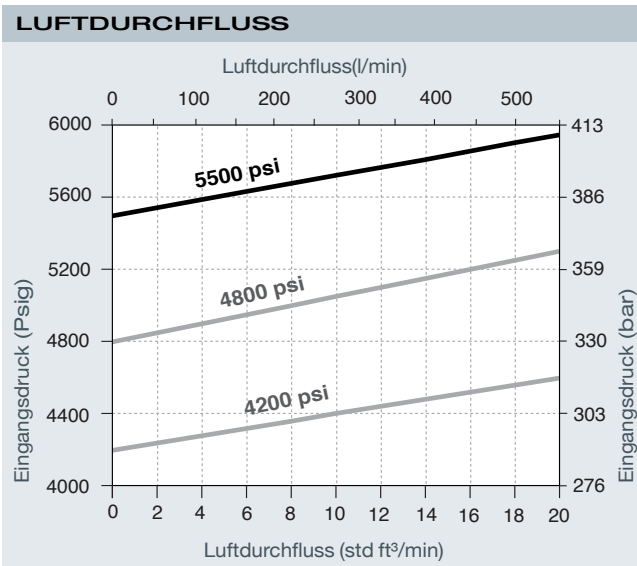

ANWENDUNGEN

H-900-Überströmventile öffnen sich langsam, wenn der Druck ansteigt.
Sie sind nicht nach ASME zertifiziert, da sie keine Nennleistung bei verschiedenen Druckanstiegen haben (Akkumulation).

OPERATION

H-900-Überdruckventile öffnen, wenn der Systemdruck den Einstell-
druck erreicht, und schließen, wenn der Systemdruck unter den ein-
gestellten Druck abfällt.

Warnung

- Ventile, die einige Zeit nicht betätigt wurden, können einen höheren Druck als den Öffnungsdruck erreichen.
- Systemdesigner und Anwender müssen bestimmen, welche Systemanwendungen den Einsatz von Überdruckventilen zur Einhaltung der Sicherheitsrichtlinien erfordern und welche Ventile diesen Richtlinien entsprechen.

BESTELLINFORMATIONEN REIHE H-900

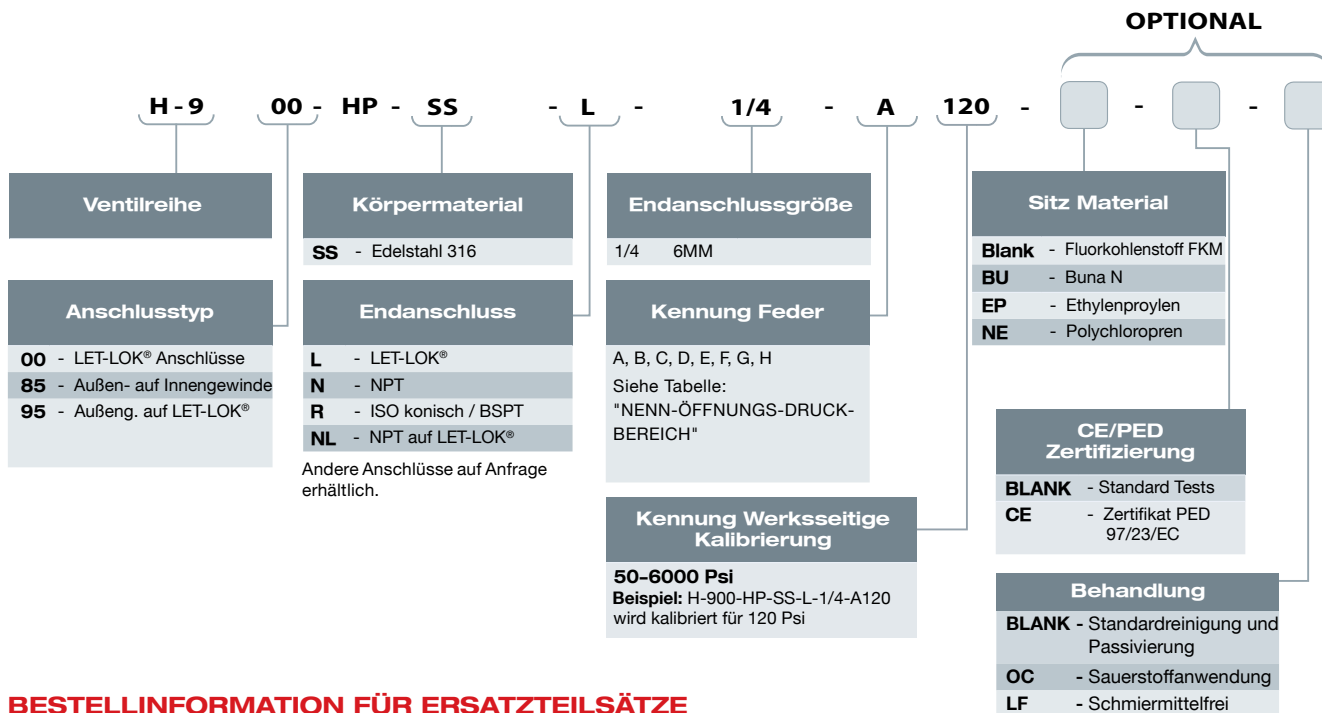

BESTELLINFORMATION FÜR ERSATZTEILSÄTZE

FEDERSATZ

Beinhaltet:
Feder (spezifisch gewünschter Öffnungsdruckbereich) und Etikett.

DICHTUNGSSATZ

Beinhaltet: O-Ringe und Etikett

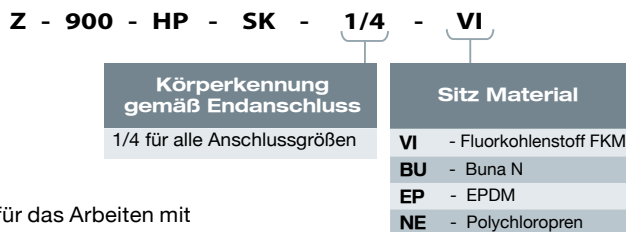
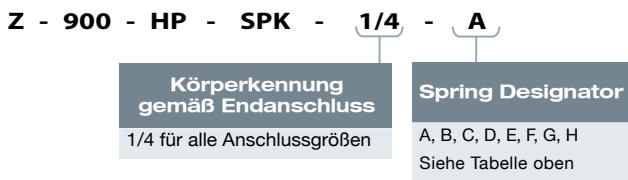

- Für Sauerstoffanwendungen muss die Arbeit nach den Vorschriften für das Arbeiten mit Sauerstoff erfolgen. Im Fall das Ersatzteilsätze bestellt sind für Sauerstoffgereigte Ventile, müssen diese Sätze für Sauerstoffanwendungen bestellt werden.

WARNUNG! Zu Ihrer Sicherheit Systemkonstrukteur und Benutzer tragen die alleinige Verantwortung, für die Auswahl der geeigneten Produkte, für die bestehenden Anwendungsanforderungen, für die ordnungsgemäße Installation, Wartung und den ordnungsgemäßen Betrieb des Produkts. Berücksichtigen Sie bei Ihrer Auswahl die Anwendungsdetails, die Materialkompatibilität und die Produktwerte. Eine ungeeignete Auswahl und nicht ordnungsgemäße Verwendung von Produkten kann zu Sachschäden oder Verletzungen führen.

H900HP, Rev.10, Januar 2015